

没有最好 只有更好

使用说明书



扫描二维码 尊享金海豚五星服务

AUCMA 澳柯玛

合格证 Certificate of Quality
检验员： <div style="border: 1px solid black; width: 80px; height: 20px; margin: 0 auto;"></div>

澳柯玛股份有限公司

公司地址：青岛经济技术开发区前湾港路 315 号
邮 编：266510
传 真：0532-86765166
主 页：[Http://www.aucma.com.cn](http://www.aucma.com.cn)
服务热线：400-618-7777
出版版次：AUCMA-R546WFG-1505

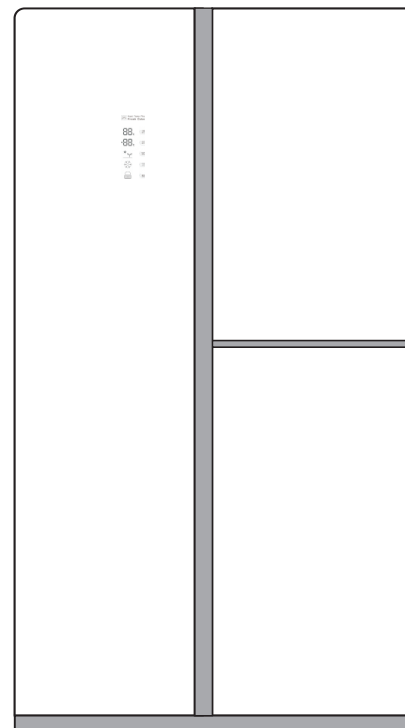

冷藏冷冻箱

■ BCD-546WFG

产品执行标准：

JB/T7244 GB/T8059.4 GB4706.1
GB4706.13 SB10424 GB4343.1
GB17625.1 GB12021.2 GB 19606

生产许可证编号：XK06-015-00062

内附产品保修证

使用产品前请仔细阅读本使用说明书，
并妥善保管！
为保证安全使用，
产品使用前请务必去掉所有包装物！

产品目录

主要功能	1
产品结构图	1
附件功能	2
使用准备与要求	3~4
安全使用注意事项	5~8
温度调节和功能操作	9~10
附件拆除方法	11
维护保养与清洁	12
装配对开门冰箱	13~15
冰箱微调方法	16~17
常见故障及排除方法	18
技术参数	19
电气原理图	20
装箱单	21
保修说明	22~23

产品概述

冰箱主要功能

- 智能控制, 电脑智能控制系统, 最佳温度匹配设定, 无需手动调节, 省心省力。
- 风冷无霜制冷系统, 无需除霜, 箱内温度均匀, 制冷速度快。
- 触摸式按键, 调节时只需轻轻一按, 简单又不失高档。
- LED照明灯, 采用磁能控制开关, 节能高亮LED照明灯, 美观时尚。
- 隐形门铰链, 采用光滑涂层的隐形铰链冰箱门, 使正面外观简洁时尚。
- 防渗漏搁板设计, 玻璃搁板采用高强度钢化玻璃, 整体塑封技术, 防液体溢漏, 方便清洁, 安全牢靠, 美观实用。
- 冷藏室采用复式门设计, 保鲜容积增大, 存取物品方便快捷。

产品结构图

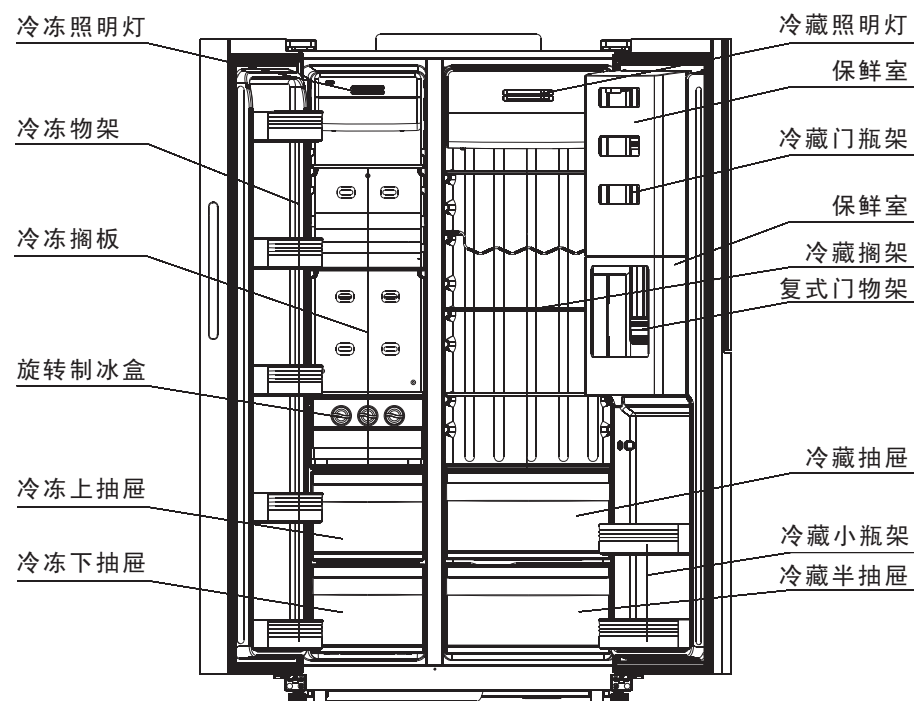

(该图为产品示意图, 请以实物为准)

附件功能

- 澳柯玛对开门冰箱的设计为您提供最大的存储空间和最佳的功能,个性化的隔离设计能使您的食物储藏更久,更新鲜。为了防止冰箱内出现异味,储藏的食物应该尽量密封包装。
- 为了获得更大的储物空间,您可以拆除冷冻室上的抽屉,这不会影响温度和机械特性。

在冷冻室中储藏食品

钢化玻璃搁板	可用于存放各种冷冻食品。
物架	可用于存放小包的冷冻食品。
冷冻室抽屉	最好用于存放肉类或者干燥的食物。储藏食物应当用锡纸或适当的材料,容器仔细包装。
制冰盒	用于制作冰块。

在冷藏室中储藏食品

钢化玻璃搁板	采用整体塑封技术,防液体溢漏,可用于存放各种食物和饮料。玻璃表面的圆形痕迹属于正常现象,可用湿布将其擦除。
酒瓶架	为了使您的酒保持其味道,请选择最佳的位置存放酒瓶。
保鲜室	储存常用的食品,如饮料等。
冷藏室抽屉	用于存放新鲜的蔬菜,水果。
冷藏瓶架	用于储存小包食物或是饮料,如牛奶,果汁,啤酒等;关箱门时请注意,以免用力过大导致瓶子翻倒。
复式门物架	储存乳制品和饮料,如牛奶,乳酪等。

LED照明灯

当打开冷藏室,冷冻室,复式门时,冰箱内部的LED照明灯亮;若LED照明灯不亮,请联系当地售后或者经销商。

保修说明

此处由维修部填写,用户保存,不做结算用。

故障现象:
处理结果:
维修日期:
维修人员签字:

故障现象:
处理结果:
维修日期:
维修人员签字:

故障现象:
处理结果:
维修日期:
维修人员签字:

结算凭证联(一)

产品型号: 产品编号:
购买日期: 维修日期:
用户盖章(签字): 维修人员签字:
(此联为维修人员的结算凭证联)

结算凭证联(一)

产品型号: 产品编号:
购买日期: 维修日期:
用户盖章(签字): 维修人员签字:
(此联为维修人员的结算凭证联)

结算凭证联(一)

产品型号: 产品编号:
购买日期: 维修日期:
用户盖章(签字): 维修人员签字:
(此联为维修人员的结算凭证联)

保修证

为便于查询，请将位于产品铭牌上的产品型号和出厂编号抄写在下表中。

产品型号		产品编号	
------	--	------	--

为避免放置丢失或一时找不到，增加您在维修中的麻烦，您可将购买发票粘贴在本页上面：

贴发票处

保修证使用说明

尊敬的用户：

感谢您使用澳柯玛产品。凭此保修证及发票，自出售之日起（以发票为准）我公司将为您提供下列服务：

- 1、整机免费包修一年。
- 2、主要零部件（包括压缩机、蒸发器、冷凝器、过滤器、毛细管、温控器、电磁阀、主控板、风扇电机）免费包修三年。
- 3、属下列情况之一，不实行三包，实行收费修理：
 - （1）消费者因使用、维修、保管不当造成损坏的；
 - （2）非本公司指定特约维修部拆动造成损坏的；
 - （3）无保修证及有效发票的；
 - （4）产品与保修证及发票不符或者修改的；
 - （5）因不可抗力造成损坏的；
 - （6）保修期满的。

使用准备与要求

- 此产品安装后请放置2小时后，再接通电源使用。
- 为达到最佳性能：
 - 请不要把食物存放在此产品后部通风孔的前面，否则会阻碍空气循环。
 - 在将食物存放在冰箱冷冻室之前，请将食物包装好，或者将其放在一个容器中。
 - 不要将新鲜食物放在已被冷冻的食物旁边。
- 不要在冷冻室内存放碳酸饮料或汽水。
- 请注意冷冻食物的最长储存时间以及过期时间。
- 如果外出时间不超过3周，不用切断电源。但是如果你要离开3周或者更长时间，请取出冰箱内所有食物并断开冰箱电源，进行清洁并晾干。
- 大部分供电故障都可以在一到两个小时内得到解决，因此对冰箱内的温度不会产生影响，但在断电期间应尽量减少冰箱门开启的次数。如果供电故障的持续时间超过24小时，应取出所有冷冻食物。
- 当在低于冰箱设计的温度范围下持续工作过长的时间后，冰箱可能不会连续工作（可能在除霜或者冷冻室中的温度变得过高时发生）。
- 不要存放如香蕉、瓜类等低温下容易变质的食物。
- 为了达到最佳的冷冻效果，请将冰盒放在设计的位置。
- 您的冰箱属于无霜冰箱，这意味着您无需手动进行除霜，冰箱会自动除霜。
- 除霜过程中的温度升高程度符合相关国家标准。如果要想避免在冰箱除霜过程中冷冻食物的温度出现不必要的升高，请用几层纸将冷冻食物包起来。
- 如果冰箱配有钥匙，请将钥匙妥善保管，不要放在儿童容易接触到的地方或冰箱附近。
- 使用冰箱时，请将底垫去除。

使用准备与要求

为冰箱选择最佳的安装位置

- 选择能够避免阳光直射的位置。
- 选择平坦(或近似平坦)的地面。
- 选择能使冰箱门具有足够空间的打开位置。
- 将冰箱安装在平坦的地面并保证足够的空间
如果您的冰箱放置不水平,内部冷却系统可能不能正常工作。
使用时需要全部的空间,参考下面的图片和尺寸大小。

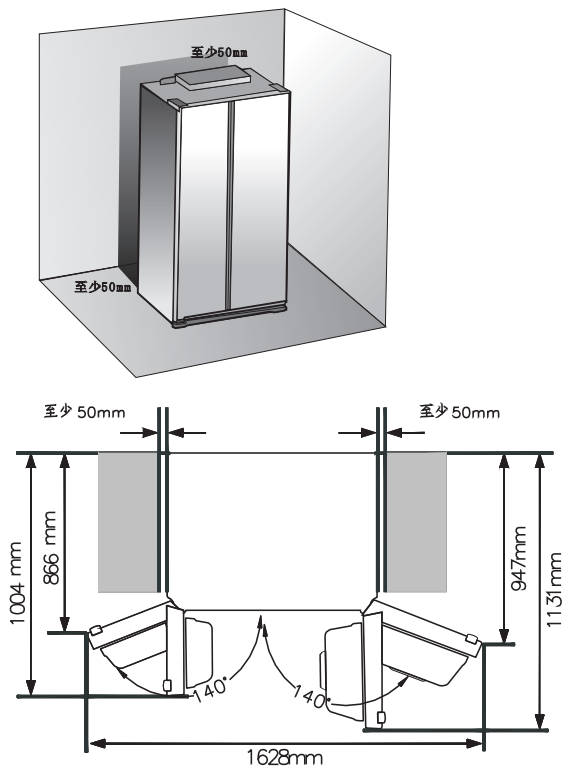

- 安装时请在上方、后方及左右方留有一定空间。这样可以减少功耗、节约能源。
- 不要将冰箱安装在温度可能低于10℃的地方。

装箱单

装箱单

附件		BCD-546WFG
冷藏室	冷藏上搁板	3
	冷藏下搁板	1
	酒瓶架	1
	冷藏上抽屉	1
	冷藏下抽屉	1
	冷藏门瓶架	3
	保鲜室	2
	复式门物架	3
	冷藏小瓶架	2
冷冻室	冷冻上搁板	3
	冷冻下搁板	1
	旋转制冰盒	1
	冷冻上抽屉	1
	冷冻下抽屉	1
	冷冻物架	5
使用说明书		1



敬告:本产品将不断改进,冰箱各种部件如有变动,恕不另行通知

电气原理图

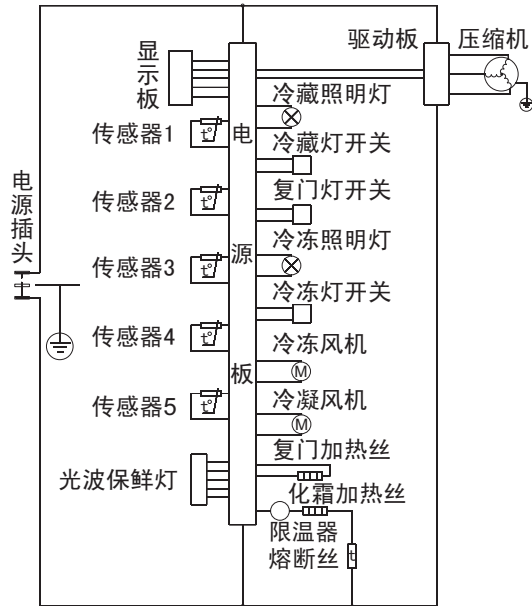

电气原理图









安全使用注意事项

-  注意 • 在操作冰箱以前、请仔细阅读本手册并将其妥善保管以备后用。
-  注意 • 由于本说明书覆盖了不同型号的产品、因此您买的产品可能与手册中描述的功能有略微差别, 请以实物为准。

注意/警示符号

	说明使用者必须引起重视的部分
	说明存在严重伤害或死亡危险
	说明存在人身伤害或材料损坏的风险

其它符号

	表示你务必不要进行操作
	表示不准拆卸
	表示不准触摸
	表示应该遵守的事项
	表示必须拔掉电源插头
	表示防止触电需要接地
	建议由维修人员处理

这些警告标识是为了防止您和他人受到伤害，请严格遵守。
在阅读完毕后，请将其妥善保管以备后用。

- 使用本机前, 请按照手册中的说明将其正确安装并放置在合适的位置, 请根据本手册的说明, 按照本机的设计用途使用。
- 强烈建议有专业人员进行维修工作。
- R600a或R134a可被用作制冷剂, 请检查本机后部的压缩机标签和规格标签以确定冰箱所使用的制冷剂。

-  • R600a制冷剂是一种可工作于多种环境下的天然气, 但它是易燃的。在运输和安装本机时, 请注意不要破坏制冷回路的任何器件。
- 从管路中泄漏的制冷剂能够燃烧或导致眼部伤害。如果发现泄漏, 请杜绝明火或潜在的火源, 并且对本机所在房间进行几分钟的通风。

安全使用注意事项



警告

- 为了在制冷回路发生泄漏时防止可燃性气体混合物的产生，应根据制冷剂的用量确定放置本机的房间的大小。
- 每使用8克R600a制冷剂需要1立方米的空间。
- 制冷剂的用量显示在您的冰箱标识牌上。
- 丢弃产品包装材料时请注意环保。



警告

警告事项

- 请不要在潮湿处或可能与水接触的地方安装冰箱。
 - 电子器件的绝缘性受损可能导致触电或火灾。
- 不要将冰箱放在阳光直射处或发热设备附近，并且请将冰箱安置在平坦的地面上。
- 冰箱应该放置在通风的环境中，周围要留有一定的空间。
- 不要将冰箱放置在低温的环境中（低于10℃），也不要放在户外使用。
- 冰箱放置到位后，插头应可触及，以方便插拔。
- 不要在同一块接线板上接入多个电器，冰箱应该使用独立的电源插座、并且电压应与铭牌匹配，保证冰箱有单独接地。
 - 这将保证最佳性能并防止室内电路超负荷、电路超负荷可能导致电线过热而引起火灾。
- 请勿通过拉扯电源线的方式拔下电源插头。应握紧插头并将其从电源插座上直接拔下。
 - 电源线损坏可能导致短路、火灾或触电。
 - 确保电源插头没有被冰箱背部挤压或损坏。
 - 不要弯曲电源线或在电源线上放置重物。
- 如果发现电源线磨损或损坏，请立即联系制造商或其维修代理进行维修或更换。
- 不要使用存在裂纹或表面磨损的电源线。
- 不要用湿手连接电源插头。
- 及时清除电源插头的异物和灰尘，否则存在火灾隐患。
- 冰箱断电后，至少等十分钟再重新接上电源。
- 如果墙上插座松动，请不要接入电源插头。
 - 否则会有火灾或触电危险。
- 不要将冰箱用于家庭以外的目的（存放药品、试验品或在车船上使用）否则可能导致意料之外的危险，如起火、电击、存放物品的性能降低以及化学反应。
- 如果发生漏气，切勿触摸冰箱或插座，而应立即进行室内通风。
- （本冰箱使用R600a作为环保的制冷剂，所以即便少量的泄露也可引起起火。在冰箱的运输、安装或使用中，如果因为损坏严重而发生漏气，遇到火星即可能导致起火或燃烧。）
- 请勿在冰箱内放入活的动物。
- 请务必使用单独的、可靠的接地电源，勿与其他电器共用插座。为确保使用安全，插座与其连接线必须能承受10A以上的电流。

技术参数

技术参数

项目类别	产品型号	BCD-546WFG
气候类型		SN、N、ST、T (GB/T8059) 3 (JB/T7244)
防触电保护类型(类)		I
总有效容积(L)		546
冷冻室有效容积(L)		200
冷藏室有效容积(L)		346
额定电压(V)		220V~
额定电流(A)		0.8
额定频率(Hz)		50
输入功率(W)		150
冷冻化霜功率(W)		255
灯的最大额定输入功率(W)		3
噪音值 dB(A)		42
冷冻能力(kg/24h)		12
制冷剂及/量(g)		R600a/80
发泡剂		环戊烷
耗电量(kW·h/24h)		1.28
能效等级(级)		1
重量(Kg)		122
外形尺寸(宽*深*高)(mm)		910*698*1760

敬告:本产品将不断改进,各参数如有变动,请以冰箱背部铭牌为准。
※ 冰箱容积是根据国家标准,将冰箱抽屉取出的条件下测得的。

故障排除

故障	解决办法
冰箱不工作或不能有效制冷	<ul style="list-style-type: none"> 检查电源连接是否正确 显示面板上的温度控制是否设置正确？尝试将其设置一个较低的温度。 冰箱是否收到阳光直射或是靠近热源？ 冰箱背部是否离墙壁太近、阻碍了空气的循环？
冷藏室的食物被冷冻	<ul style="list-style-type: none"> 显示面板上的温度控制是否设置正确？尝试将其设置一个较高的温度或室温是否太低？ 您是否将含有大量水分的食物放在冷藏室温度最低的地方？尝试将食物转移到冷藏室温度较柔和处。
听到异常的声音	<ul style="list-style-type: none"> 检查冰箱是否水平或稳固。 冰箱背部是否离墙壁太近、阻碍了空气的循环？ 是否有物体落到冰箱下面？ 冰箱内部有“嘀嗒”声。这属于正常现象，因为不同附件随着冰箱内部温度的变化会发生收缩或膨胀时就会发生这种情况。
冰箱前面温度高并发生凝露现象	<ul style="list-style-type: none"> 因为防露装置安装在冰箱前部，所以发热属于正常现象。 冰箱是否处于微开的状态？当冰箱门长时间开启时会发生冷凝。
冷冻室内有霜	<ul style="list-style-type: none"> 通风口是否阻塞？拿走阻塞物以保证空气循环顺畅。 在储存食物之间留有一定空间以使空气循环顺畅。
在冰箱内听到流水声	<ul style="list-style-type: none"> 这属于正常现象，冷却剂在冰箱内循环时发出流水声。
冰箱内有异味	<ul style="list-style-type: none"> 是否有食物变质？ 请确认有强烈气体的食物（例如鱼类、虾类等）都被密封包装。 定期清理您的冰箱并扔掉可能已经变质的食物。



- 冰箱必须接地以防止漏电或触电。
- 错误的接地可能导致漏电或触电。
- 不要自行拆卸或维修冰箱。
- 如果发现异常声音、异味和烟雾，请立即拔掉电源并联系维修中心。
- 保持机器外壳上的通风孔通畅并且确保安装结构四周没有障碍物。
- 不要使用其他非制造商推荐的方法加速除霜过程。
- 不要损坏制冷回路。
- 如果需要更换照明灯，请联系维修中心。
- 在无人监管的情况下，儿童或其他弱势群体不要使用本机。
- 不可让儿童悬挂在箱内搁板、食品盒及门架上。
- 不要用湿手接触冷冻室内壁及其内部存放的物品。
- 如果冰箱长期不用，请拔掉电源插头。
- 不要在本机顶部放置物品，冰箱开门或关门时，顶部物体可能摔落导致人身伤害。
- 不要在冷藏室、冷冻室放置或使用非制造商推荐的电子设备。

当心事项



- 本产品仅用于家用环境中的食品储存。
- 应当遵循制造商推荐的存储时间。
- 存储瓶状物应紧靠放置以防滚出。
- 不要在冷冻室存放碳酸饮料或汽水。
- 不要把冰箱装的太满。
 - 否则开门时物品可能掉落并导致人身伤害和物质伤害。
- 不要在冷冻室内放置瓶子或玻璃容器。
 - 否则容器内物品在冷冻时可能会导致玻璃冻裂和人身伤害。
- 不要在冰箱周围喷洒易燃气体。
 - 否则将有爆炸或火灾的隐患。
- 不要在冰箱内部或外部直接洒水。
 - 否则有触电危险。
- 不要在冰箱内存放具有挥发性或可燃性的物品。
 - 苯、稀释剂、酒精、醚、液化石油气等物品可能引起爆炸。
- 如果进行长期旅行，必须将冰箱清空并关掉电源。
- 不要对完全解冻的食物进行再次冷冻。
- 不要在冰箱内存放药品、科技材料或其它对温度变化敏感的物品。
 - 请不要在冰箱内存放对存储温度要求严格的物品。
- 请不要在冰箱上部放置重物或者装有水的容器。
 - 如果液体溅出、存在火灾或触电的危险。

安全使用注意事项

清洗的注意事项

- 不要将手伸进冰箱的底部。
--任何锋利的边缘都将可能导致人身伤害。
- 不要用湿布清洗插头，以及清除插头处的异物和灰尘。
--否则存在火灾隐患。
- 冰箱断电后，应至少等待十分钟再重新插上电源。

报废的警告

- 报废冰箱时，请卸掉冰箱门及门封条，以防小孩和动物被锁在里面。
- 将搁架保留原位，这样儿童不能轻易爬进冰箱内部。
- 用R600a做制冷剂，请检查本机背部的压缩机标签和铭牌，以确定冰箱所使用的制冷剂，当产品含有易燃性气体（R600a）时，请联系当地有资质的从事废旧电器处理的企业，对有毒有害物质进行无害化处理，对危险物质或制冷剂进行特殊处理。
- 环戊烷被用作绝缘气体，绝缘材料中的气体需要特殊的处理程序。请联系当地有资质的从事废旧电器处理的企业，对有毒有害物质进行无害化处理，对危险物质或制冷剂进行特殊处理。



警告

- 如果供电出现问题，请咨询当地电力局确定停电的时间。
- 如果供电故障持续一到两个小时，将不会影响冰箱内部温度。但是在停电的情况下应尽量减少门开启的次数。
- 如果供电故障持续24小时以上，冷冻食物将全部解冻。最好在冷冻室温度升高至0℃以前，将冰盒内的冰块全部取出处理掉，否则会造成流水或者损坏机器。

冰箱微调方法

将冰箱校平

- 当冰箱门重新安装上后，您需要确认冰箱是否水平以便做最后的调整。冰箱的前底脚是可调节的，如果冰箱未能放置水平，请调节前底脚。调节冰箱水平时，请将前底脚略高于后底脚安放，这样可以方便地打开和合上冰箱门。
- 调节冰箱的水平，可用一字螺丝刀对底脚进行调节。

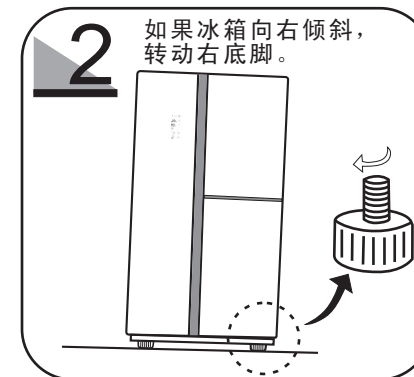
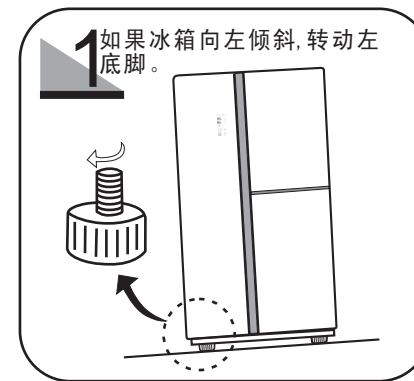

冰箱微调方法

对冰箱门进行微调

- 当冰箱处于水平位置后，两个门体高度不一致时，可对冰箱门进行微调。

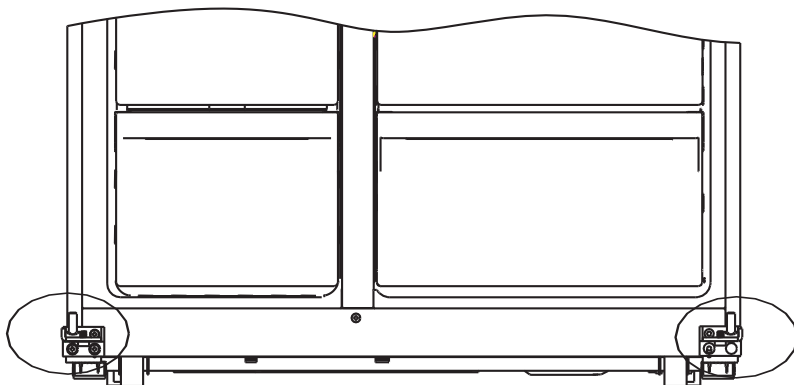

- 用内六角扳手转动铰链上的螺纹柱，可对冰箱冷藏、冷冻门高度进行微调。

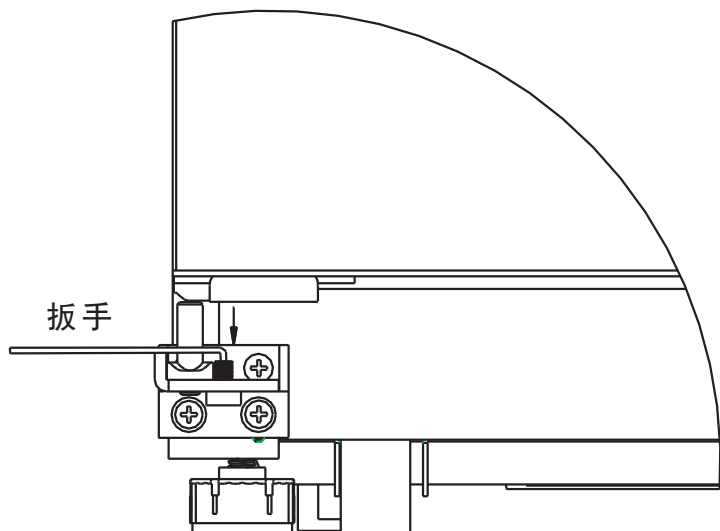

温控调节和功能操作

设置冰箱

- 冰箱安放位置在墙壁与冰箱之间要留有适当空间，参照本手册中的安装说明。
- 当接通电源后，打开冰箱门时内部照明灯打开。
- 冰箱开机后，需要一些时间才能到达适合的温度，一般在三个小时，您就可以在冰箱内存放食物和饮料了。

使用控制面板

Humi·Temp·Pho
Fresh Cube

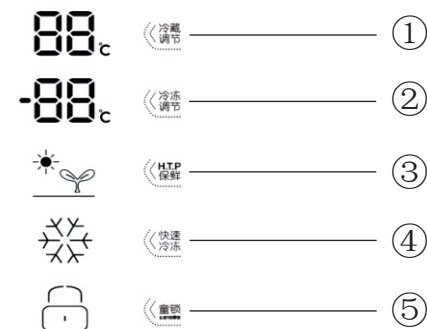

① 冷藏调节键	在解锁状态下，按“冷藏调节”按键，温度在“07℃~06℃~05℃~04℃~03℃~0F~07℃”间循环；(0F表示冷藏关闭)。
② 冷冻调节键	在解锁状态下，按“冷冻调节”按键，温度在“(-15℃)~(-17℃)~(-18℃)~(-20℃)~(-22℃)~(-15℃)”间循环。
③ HTP保鲜键	触摸HTP保鲜键，启动冷藏室光合保鲜功能。
④ 快速冷冻键	1. 触摸“快速冷冻”按键可在速冻模式和非速冻模式之间切换，速冻模式下，雪花花瓣以0.5秒每帧速度顺时针依次点亮，全部点亮后全部熄灭再重新开始。 2. 要退出速冻运行模式，可重新对冷藏冷冻状态设定。
⑤ 童锁键	1. 显示屏在无任何操作8秒后，“童锁”锁定，显示锁定图标，显示箱内温度，按键不能进行任何操作，15秒后显示屏全屏熄灭。 2. 触摸任一按键或开任何一个门，显示屏点亮，按住“童锁”3秒后，解锁并显示解锁图标。

初次接通电源

- 冰箱初次接通电源，冷藏5℃、冷冻-18℃；温度显示窗口分别显示冷冻和冷藏的实际温度；锁定功能处在解锁状态。
- 若进行温度调节，请操作相应的按键；在解锁状态下，按解锁键5秒以上，系统恢复到初始出厂设置状态。

功能介绍

● 隐藏式显示屏

对显示屏无任何操作，15秒后显示屏全屏熄灭，触摸任何一个按键或开任何一个门，显示屏点亮。

● 快速冷冻

“快速冷冻”非常适合在您需要大量冰块的时候。按下“快速冷冻”键，制作过程会加速。当已经产生足够冰块时，只需再次按下该键就可取消“快速冷冻”模式。

使用这个功能会增加耗电量，在不使用时记住将其关闭，并且使冷冻室的温度恢复到最初设定的温度。

如果需要冷冻大量食物，在按下“快速冷冻”键之前请将冷冻的温度设置到最低的温度。

● 断电记忆功能

断电的瞬间工作状态被锁定，来电后仍按断电前的设定模式工作。

● 报警功能

当冷藏门、冷冻门、复式门开启超过1分钟时，冰箱蜂鸣器报警，直至冷藏门、冷冻门、复式门完全关闭。

● 保鲜灯控制

当冷藏室工作时，冷藏光波保鲜灯每隔10分钟闪烁亮1分钟，红、蓝、黄三色光按三秒钟每种频率切换。

如何使用保鲜室

1. 按住冷藏复式门左侧的中心部分，直至听到“咔哒”声。
--保鲜室容积变大，可以存储更多食物。



--保鲜室内部存储空间增多，可以存储各种不同类型的食物。

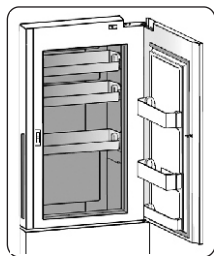

3. 将门⑥垂直抬起，将其从下部的铰链⑤上拆卸下来。

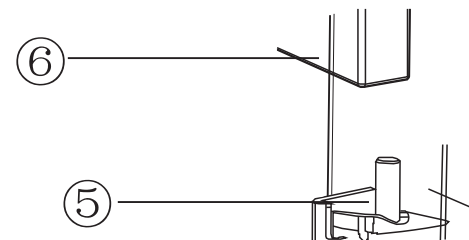

4. 取下螺钉⑧，轻轻地把下部的铰链⑤垂直抬起将其从铰链座⑦处卸下。

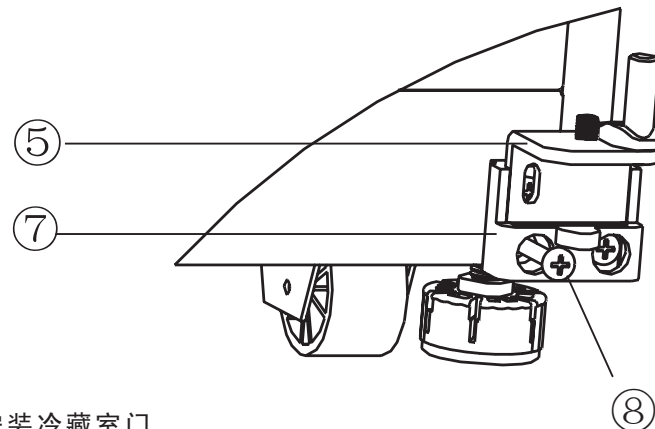

重新安装冷藏室门

⚠ 要重新安上冷藏室门，按照相反的顺序装上部件。

装配对开门冰箱

4. 最后，取下螺钉⑧轻轻的将下部铰链⑥垂直抬起，将其从铰链座⑨处卸下来。

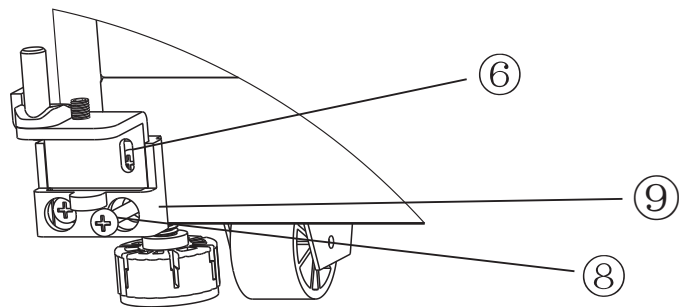

重新安装冷冻室门

⚠ 要重新安上冷冻室门，按照相反的顺序装上部件。

拆除冷藏室门

1. 关上冷藏室门，用螺丝刀卸掉上部的铰链盖。

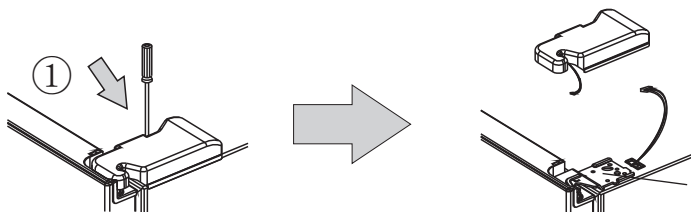

2. 逆时针旋转铰链螺钉③和螺钉②，将其拆除并卸下上部的铰链④，小心冷藏室门在拆除过程中不要滑落。

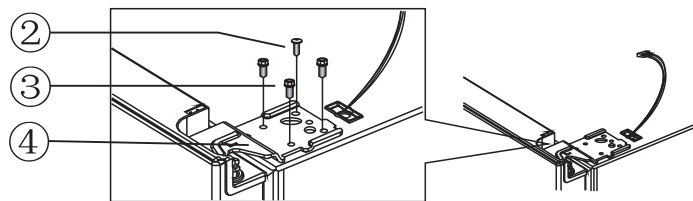

附件拆除方法

拆除冷冻室附件

您可以非常方便的清洗和重新整理冷冻室内部。

1. 由于玻璃搁板挂钩式设计，请轻轻抬起后，再向外拉，将玻璃搁板取出。

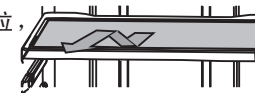

2. 用双手拉住食品盒，然后轻轻地将其抬起并取下。



3. 平行的拉出抽屉，然后轻轻抬起，将抽屉从冰箱中取出。



拆除冷藏室附件

1. 由于玻璃搁板挂钩式设计，请轻轻抬起后，再向外拉，将玻璃搁板取出。

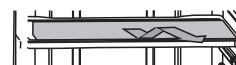

2. 用双手拉住食品盒，然后轻轻地将其抬起并取下。

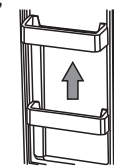

3. 平行的拉出抽屉，然后轻轻抬起，将抽屉从冰箱中取出。

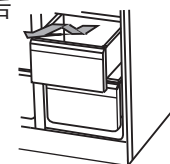

● 移动任何附件之前，请确保附件没有存放食物。如果可能，将食物全部取出以防止意外。

保鲜室拆卸方法

1. 将保鲜室内的瓶架向上①抬起再拉出②。

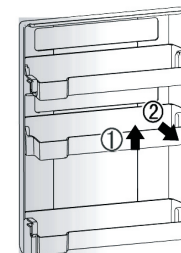

2. 将门上的保鲜室③向上抬起并取出。

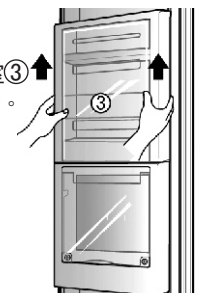

清洗冰箱

小心维护您的澳柯玛对开门冰箱能够延长其使用寿命,并能防止异味和细菌的产生。

内部清洗

用温和的清洗剂清理冰箱内壁和各个部件,然后用柔软的抹布将其擦干,为了清洁的更彻底,您可以先取出抽屉和搁架,在擦干后再将其放回原处。

外部清洗

用柔软干净的抹布浸湿后清洁显示面板,不要将水直接撒到冰箱表面。冰箱门、把手和箱体表面应当用温和的清洁剂清洗,然后用柔软的抹布擦干。

警告 请勿使用苯稀释剂或次氯酸钠™进行清洗。它们将破坏冰箱表面,并且有可能引起火灾。

清洗冰箱门的橡胶密封条

如果冰箱门上的橡胶密封条变脏,冰箱门可能会合不上,这样会影响冰箱运行效率,用温和的清洁剂和湿布清洗密封条上的沉粒。然后用干净柔软的抹布将其擦干。

警告 在冰箱通电时,不要将水喷洒到冰箱上,否则会发生触电。不要用苯稀释剂或汽车清洁剂清洗冰箱,否则会引起火灾。

清洁冰箱背部

每年一次或两次用吸尘器清洁冰箱背部,以防止电线及外部零件上积淀尘埃,影响冰箱性能。

警告 请勿拆下冰箱后盖,这样可能发生触电。

拆除冰箱门

如果冰箱不能顺利通过门口,您可以先拆除冰箱门。

温馨提示

- 确保将门垂直地抬起以防铰链弯曲或断裂。
- 小心不要挤压门上的电线。
- 将门放在安全的地方以防划伤或磨损。

拆除冷冻室门

1. 关上冷冻室门,用螺丝刀拆掉上部的铰链盖①,然后轻轻地拆掉电线②。

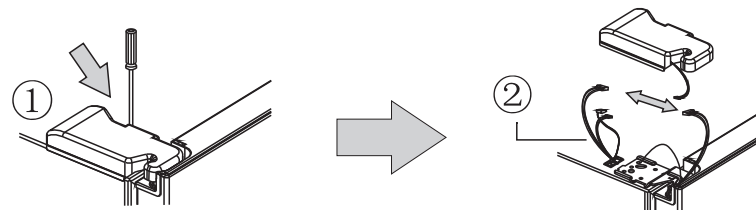

2. 逆时针旋转铰链螺钉③和螺钉④,将其拆除并卸下上部的铰链⑤,小心冷冻室门在拆除中不要滑落。

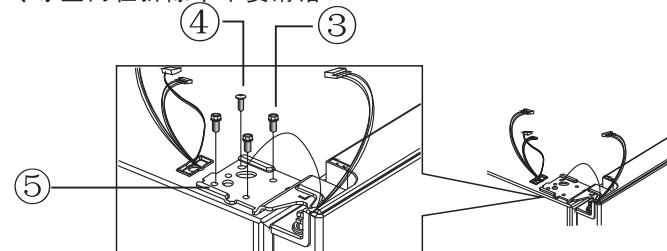

3. 接下来,小心地将门⑦垂直抬起将其从下部的铰链⑥上拆卸下来。

